



JFE



一般社団法人 仮設工業会
認定基準合格品

高機能型スチール製床付布枠

J-Sフラット

Safe

Speedy

Strong

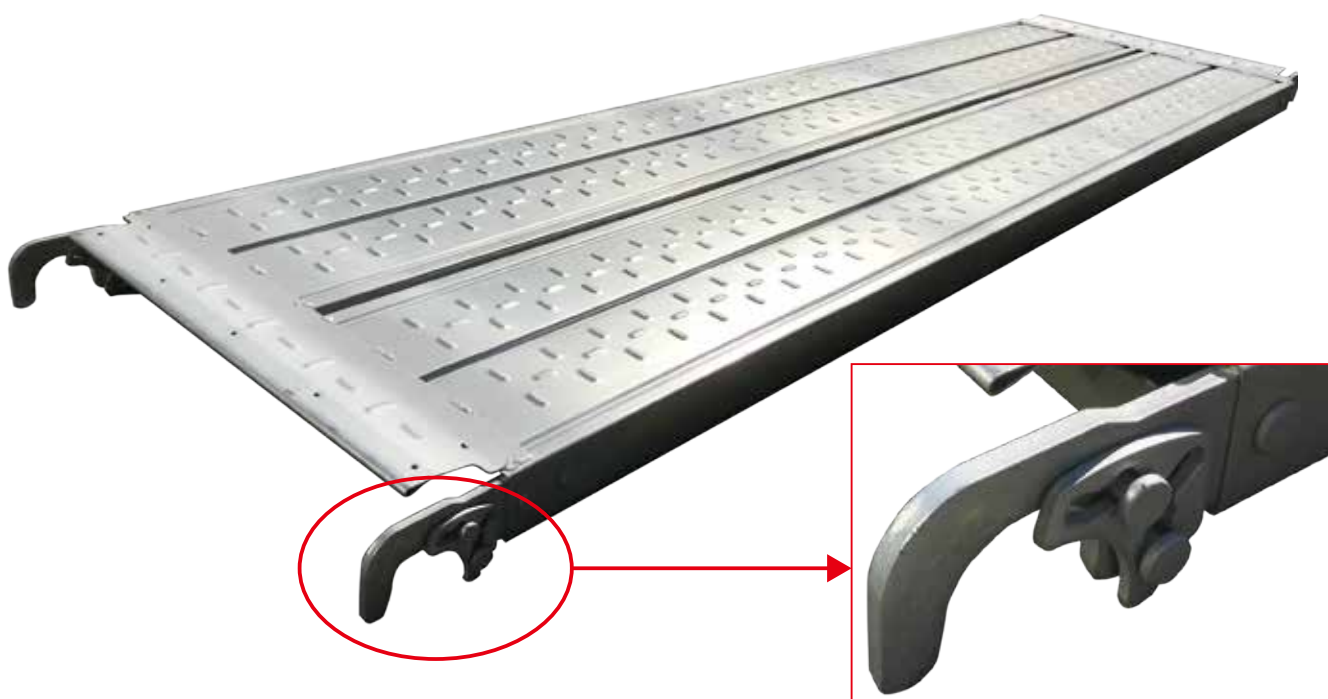

1 フラットかつ隙間レス

▶ 躓き防止・隣接する足場の間からの落下物を防止

2 2種の解体方法が可能(水平リフト方式+仮預け方式)

▶ しかも、水平リフト時も外れ止め金具が落下しにくい

3 積載作業も容易

▶ 外れ止め金具のセット作業は不用

4 補剛材や階段を設置しやすい

▶ スペースを確保

5 良好な踏み感と疲労強度を兼備

▶ メンテナンスコストを削減可能

JFE 機材フォーミング 株式会社

J-Sフラットの仕様



● インチサイズ(高さ50mm)

規格	寸法(W×L)	質量(kg)
KTF-5183EG/G	490×1829	15.1
KTF-5153EG/G	490×1524	13.2
KTF-5123EG/G	490×1219	10.8
KTF-5093EG/G	490×914	8.9
KTF-5063EG/G	490×610	6.5
KTF-2183EG/G	240×1829	8.4
KTF-2153EG/G	240×1524	7.4
KTF-2123EG/G	240×1219	6.2
KTF-2093EG/G	240×914	5.3
KTF-2063EG/G	240×610	4.1

● メーターサイズ(高さ50mm)

規格	寸法(W×L)	質量(kg)
KTF-5180EG/G	490×1800	14.9
KTF-5150EG/G	490×1500	13.0
KTF-5120EG/G	490×1200	10.7
KTF-5090EG/G	490×900	8.8
KTF-5060EG/G	490×600	6.5
KTF-2180EG/G	240×1800	8.3
KTF-2150EG/G	240×1500	7.3
KTF-2120EG/G	240×1200	6.2
KTF-2090EG/G	240×900	5.2
KTF-2060EG/G	240×600	4.1

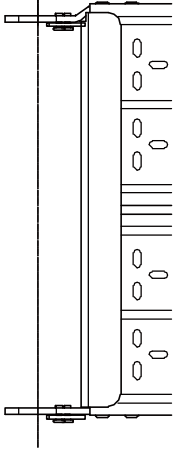
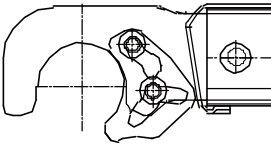
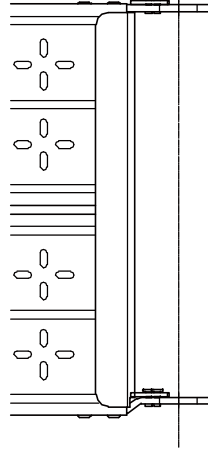
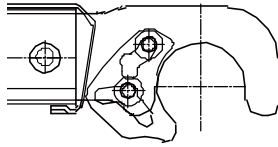
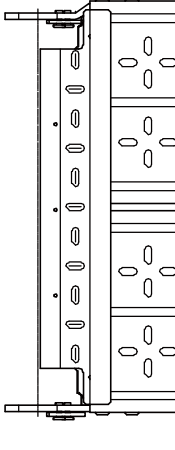
架け渡し式階段用J-Sフラット*1

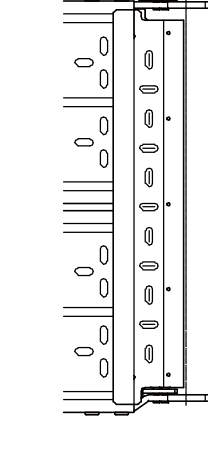
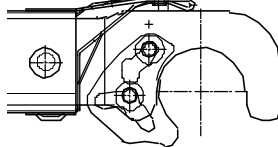
	階段・中間支柱側	反対側
端部金具 短尺ツバ タイプ	  <p>短尺ツバ</p>	  <p>短尺ツバ</p>
端部金具 側部切欠き タイプ	  <p>J-Sフラット 側部切欠き</p>	  <p>通常の J-Sフラット</p>

※ 各種サイズ取り揃えております。

*1 床置き式階段の場合は、通常のJ-Sフラットをご使用ください。

関連商品 アルミ階段

フラットタイプ床付き布わく用に、2種の階段をご準備。

架け渡し式アルミ階段

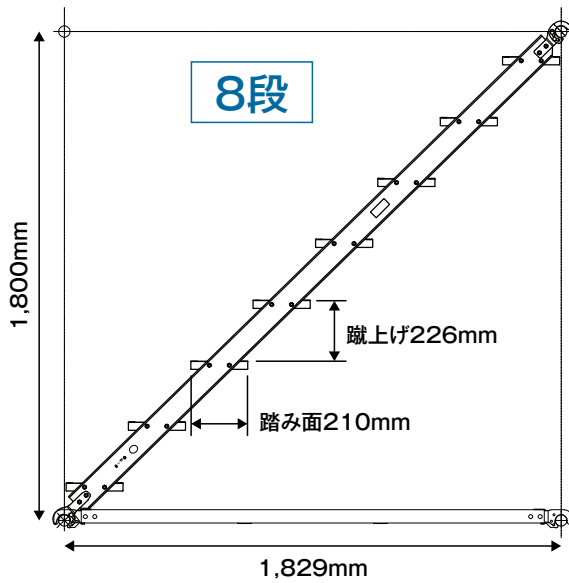

規格	STAF-1883
適用	くさび緊結式足場
重量	13.6kg
認定	(一社)仮設工業会 認定合格品

※メーターサイズもご相談ください。

【架け渡し式階段】
階段用フラット布枠に対応！



階段・床への干渉なし
(特許出願中)

床置き式アルミ階段

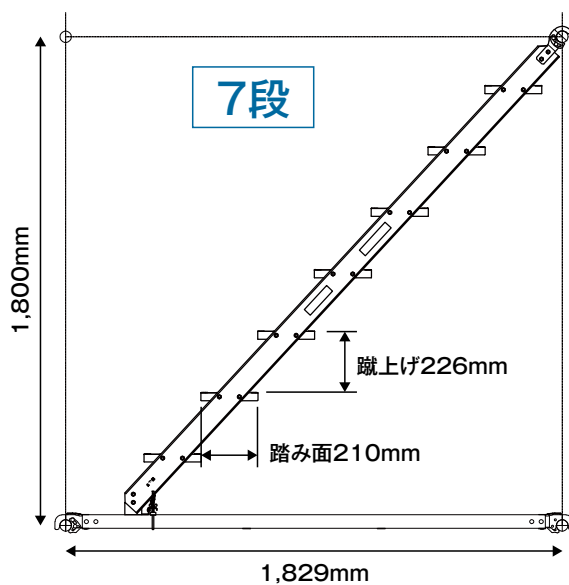

規格	STAF-1816F
適用	くさび緊結式足場
重量	13.0kg
認定	(一社)仮設工業会 単品仮設機材等承認品

巨大台風でも振動せず、
意図せざる回転を防止
【床置き式階段の下部固定】

方向指示器

ナット固定

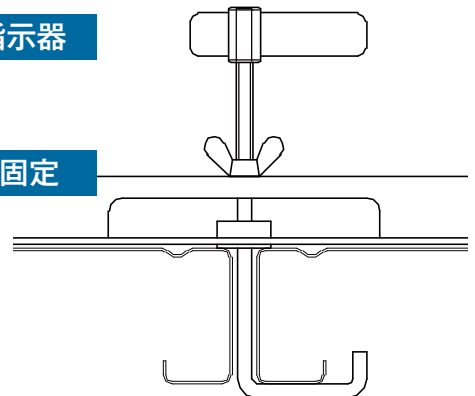

関連商品 階段開口部用手摺棒(J-Sフラット対応品)

架け渡し式階段用 階段開口部手すり棒

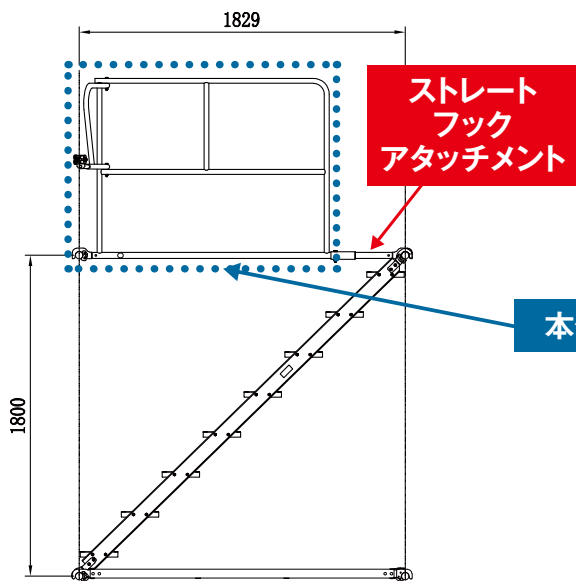

品名	階段開口部用手摺棒(一般用)	
規格	JSFC-1013	JSFC-1013M(メーカー)
重量	12.2kg	12.1kg

床置き式階段用 階段開口部手すり棒

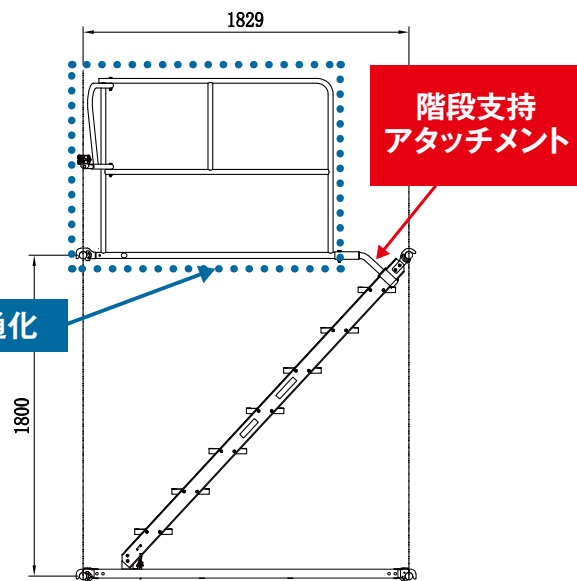

品名	階段開口部用手摺棒(床置き式階段用)	
規格	JSFP-1013	JSFP-1013M(メーカー)
重量	13.0kg	12.9kg

関連商品 コーナーステップ(J-Sフラット対応品)

ダブルサイズ用

JCS-4922F
質量 3.6kg

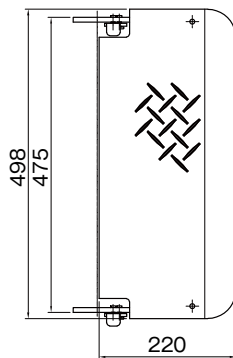

シングルサイズ用

JCS-2422F
質量 2.4kg

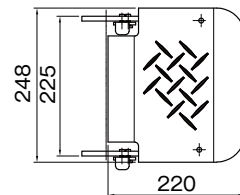

※L=500mmサイズもございます。

関連商品 幅木 ご相談ください。(J-Sフラット対応)

JFE 機材フォーミング 株式会社

<https://www.jfe-kizai.co.jp/>



本 社	〒270-2214 千葉県松戸市松飛台478-2	TEL 047(387)0158	FAX 047(387)0159
本 社 営 業 部	〒270-2214 千葉県松戸市松飛台478-2	TEL 047(387)0158	FAX 047(387)0159
名 古 屋 営 業 所	〒450-6427 名古屋市中村区名駅3-28-12(大名古屋ビルヂング27F)	TEL 052(533)2481	FAX 052(533)2482
大 阪 営 業 所	〒530-0003 大阪市北区堂島1-6-20(堂島アバンザ)	TEL 06(6342)0615	} FAX 06(6342)0616 (共通)
出 張 所	〒730-0037 広島市中区中町7-23(住友生命広島平和大通り第2ビル)	TEL 082(542)3100	
九 州 営 業 所	〒812-0025 福岡市博多区店屋町1-35(博多三井ビルディング2号館)	TEL 092(263)6778	FAX 092(263)6738
製 造 部	〒270-2214 千葉県松戸市松飛台478-2	TEL 047(387)0156	FAX 047(384)2445

※このカタログに記載されている内容は予告なく変更することがあります。